

# 令和6年度全日本卓球選手権大会(マスターズの部)千葉県予選会兼千葉県選手権(本大会出場各種目1名)

記録

会長 鷗澤久朗

副会長 島根輝治 内藤絹子 渡辺喜功 加瀬一

理事長 大家仁

審判長 渡辺喜功

競技委員長 吉井幸男

競技役員 栗林淳・野口彰・石井秀明・秋谷敏雄・久保田士郎・山本とみ子・吉田つる・西沢マサ子・岩間由修・匝瑳市卓球協会の方々

主催一般社団法人千葉県卓球連盟

会場 八日市場ドーム日時令和6年6月23日会場AM9:00～開会式AM9:30～

令和6年度全日本卓球選手権大会【マスターズの部】

本大会 期日 令和6年11月1日(金)～11月4日(月・祝)、会場石川県(かほく市総合体育館)

## 【競技日程】

11月1日(金) 開会式:75代、80代、85代

11月2日(土) :60代、65代、70代、75代、80代、85代

11月3日(日) :30代、40代、50代、60代、65代、70代

11月4日(月・祝) :30代、40代、50代

最初の審判は大会本部にて指名しますので御協力お願い致します。その他は敗者審判と致します。

## 令和5度全日本卓球選手権大会(マスターズの部)ランキング者

種目	ランキング	氏名	所属	種目	ランキング	氏名	所属
男子30以上	6	森下雄太	流山アストロズ	女子40以上	5	中田久美子	花野井クラブ
男子40以上	8	大越弘之	流山アストロズ	女子50以上	5	陣ヶ尾芳江	成田クラブ
男子60以上	2	佐藤 計	JFE	女子60以上	8	吉川 けい子	THINK
				女子65以上	7	森 政子	市川レディース
				女子75以上	1	高橋 邦子	千代田クラブ
				女子75以上	5	関根 芳子	市川レディース
				女子80以上	8	石渡 利子	アイリス
				女子85以上	5	酒見 トシ	つくば卓球スタジオ

令和6年度千葉県マスターズ選手権兼全日本卓球選手権大会千葉県予選会(本大会出場各種目1名)  
 男子30. 9コート

11コート

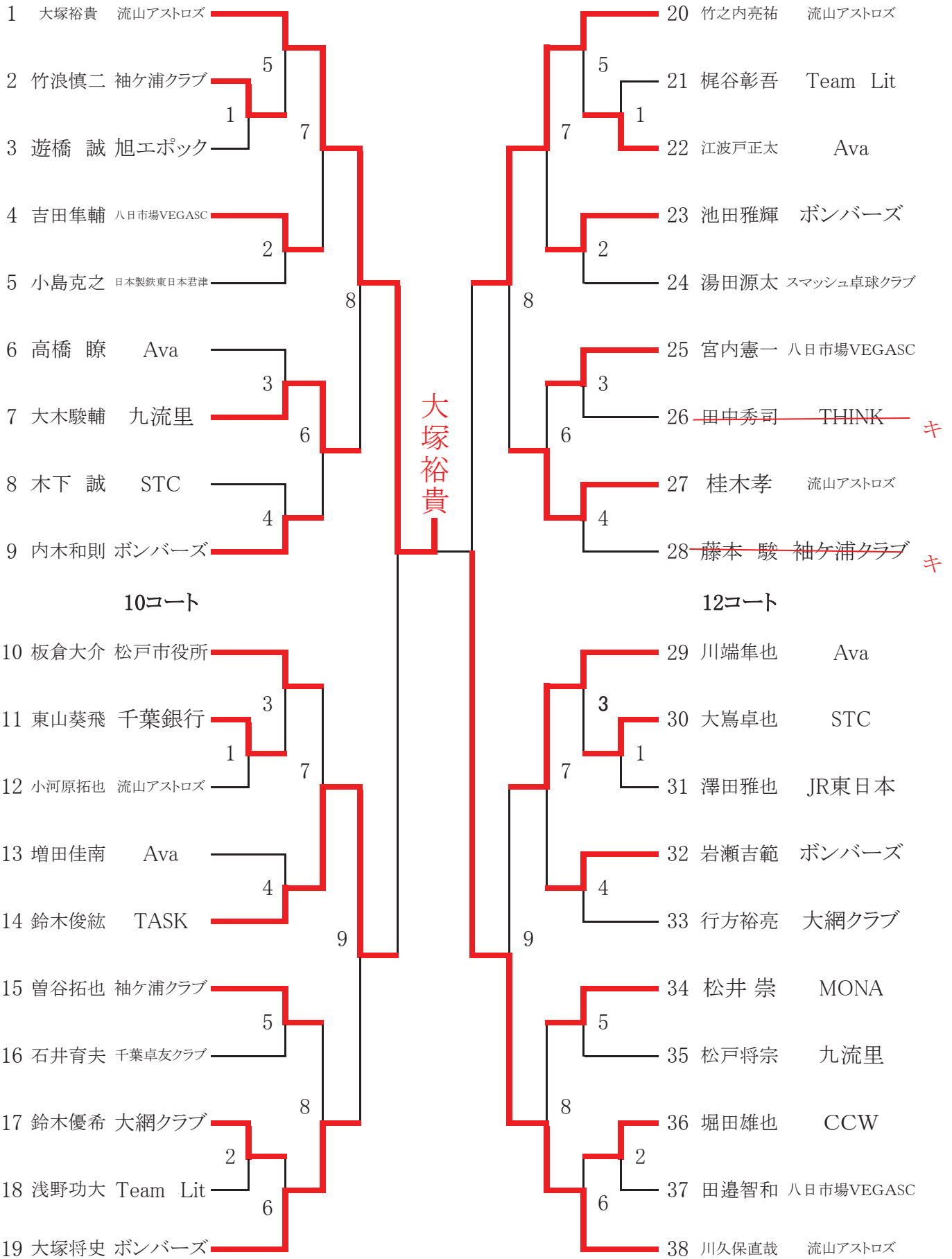

令和6年度千葉県マスターズ選手権兼全日本卓球選手権大会千葉県予選会(本大会出場各種目1名)

男子40

13コート

14コート

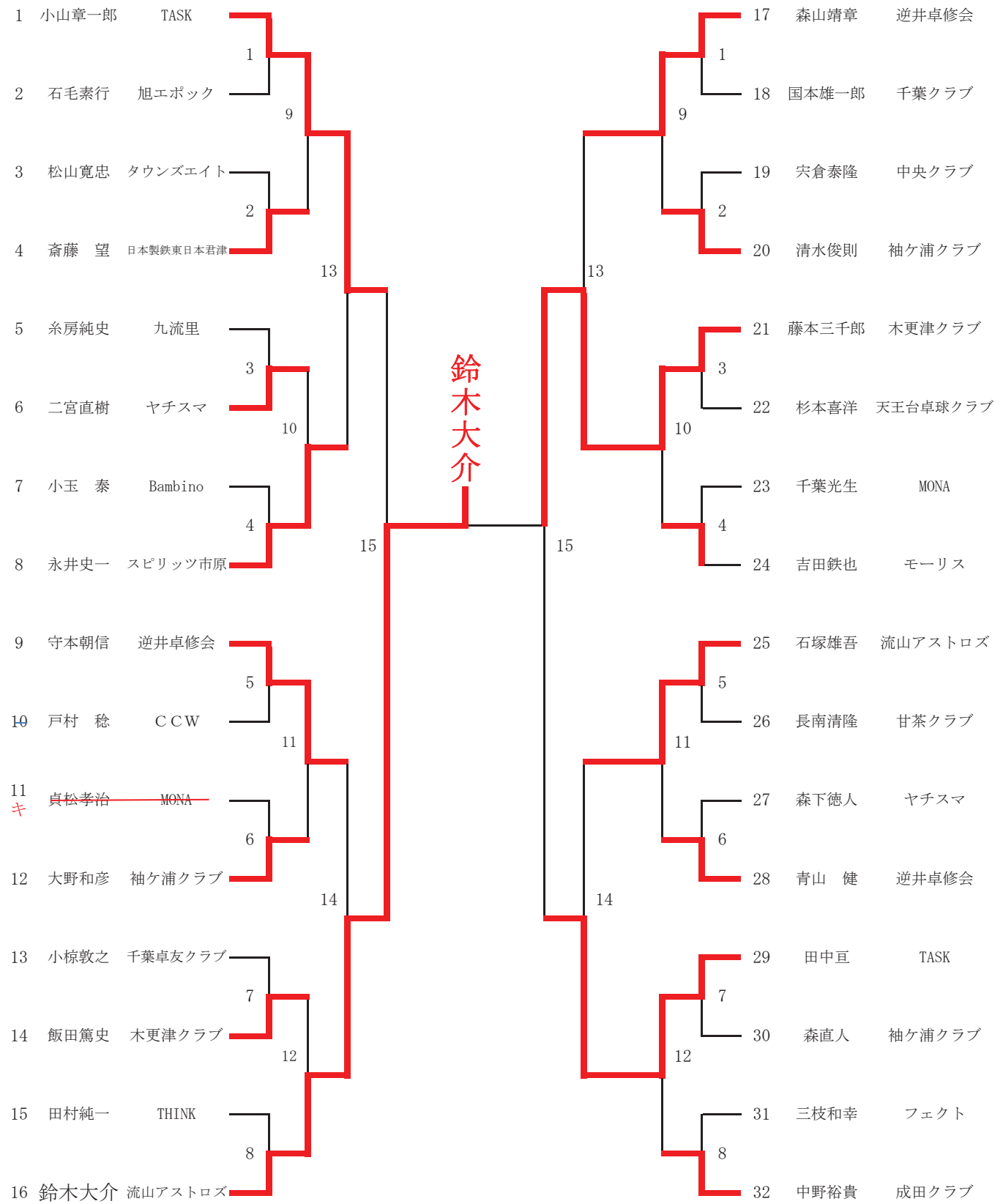

令和6年度千葉県マスターズ選手権兼全日本卓球選手権大会千葉県予選会(本大会出場各種目1名)

男子50

15コート

17コート

1	神ヶ尾憲二	成田クラブ	
2	千代 徹	千葉クラブ	7
3	近藤宇一	チーム米沢	1
4	門脇陽之	千葉卓友クラブ	11
5	<del>キ加瀬正紀</del>	<del>流山アストロズ</del>	2
6	後藤雄司	チーム真間	8
7	小林宏行	Bambino	3
8	石井秀明	ボンバーズ	13
9	石川喜雄	花野井クラブ	4
10	高橋省吾	THINK	9
11	中澤佳文	北総スマッシュ	5
12	永見伸二	スピリッツ市原	12
13	古田岳志	八日市場VEGASC	6
14	古庄正明	逆井卓修会	10

佐藤卓司

29	野平浩司	千城クラブ	
30	堀米良一	チーム真間	6
31	安西英樹	袖ヶ浦クラブ	1
32	森川 拓	北総スマッシュ	10
33	伊藤勝視	日本製鉄東日本君津	2
34	小野貴博	チーム米沢	7
35	古市浩司	逆井卓修会	3
36	平野 学	TASK	12
37	春川陽一	ヤチスマ	8
38	鈴木真也	流山アストロズ	4
39	<del>キ五野琢也</del>	<del>千葉クラブ</del>	11
40	秋野洋平	スピリッツ市原	5
41	煤賀慎一	Bambino	9

16コート

18コート

15	原田 博	日本製鉄東日本君津	
16	日比野善嗣	Bambino	7
17	糸日谷昇	大網クラブ	1
18	斉籐仁	逆井卓修会	11
19	五木田修一	木更津クラブ	2
20	飯野俊一	渡辺スポーツクラブ	8
21	神谷一成	TASK	3
22	今井丈司	千葉クラブ	13
23	青木孝至	青天卓球クラブ	4
24	山本隆行	北総スマッシュ	9
25	大塚洋児	スピリッツ市原	5
26	高根晋太郎	流山アストロズ	12
27	岡村隆	ヤチスマ	6
28	岩間由修	ボンバーズ	10

42	不破政和	千葉クラブ	
43	佐藤隆洋	天王台卓球クラブ	7
44	岩瀬清史	千葉銀行	1
45	颯左薫之	流山アストロズ	11
46	廣瀬 黄	Bambino	2
47	土橋正義	チーム真間	8
48	梅津康一	スピリッツ市原	3
49	吉田政次	JNC	13
50	清水公嘉	千葉卓友クラブ	4
51	松下政史	逆井卓修会	9
52	木島公威	ボンバーズ	5
53	濱淵 武	北総スマッシュ	12
54	川村貴弘	Bambino	6
55	佐藤卓司	TASK	10

(本大会出場各種目1名)

男子60 19コート

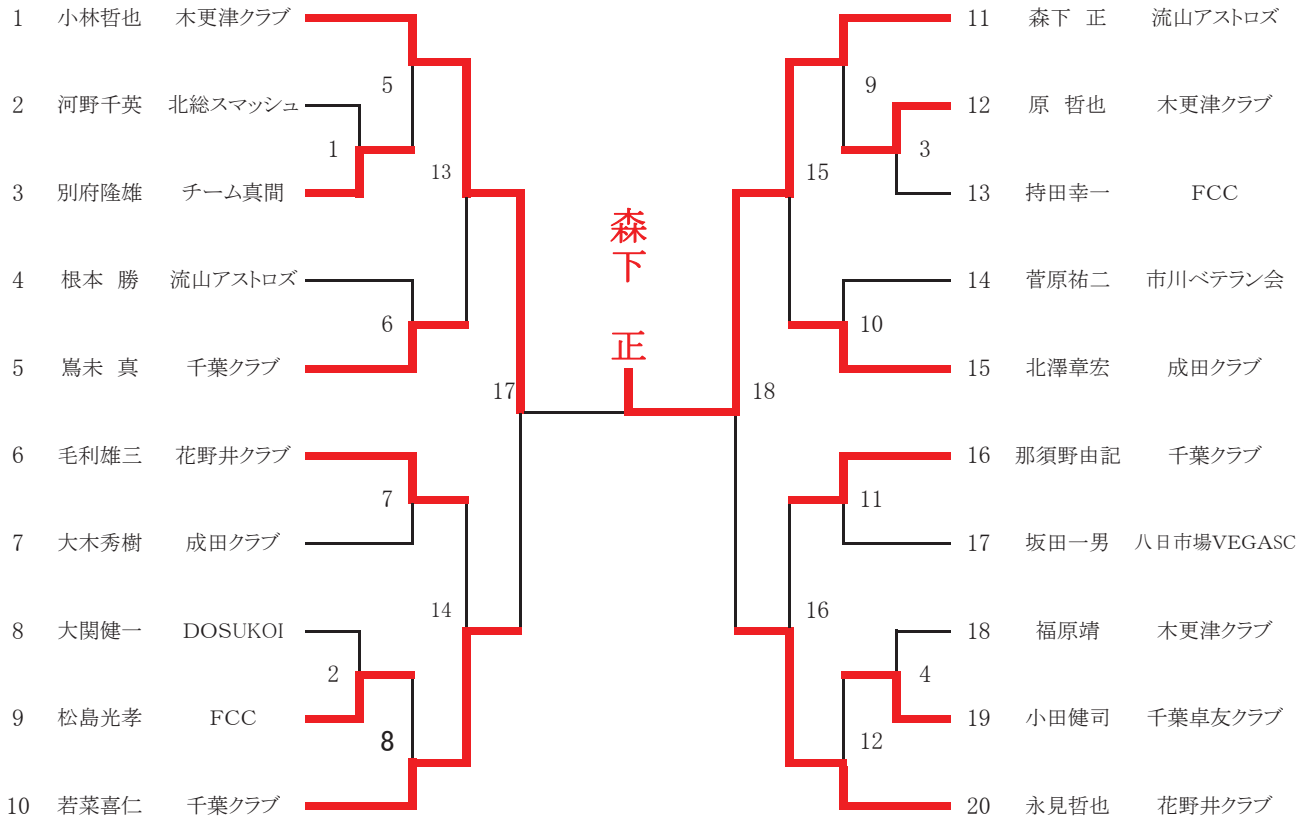

男子65 20コート

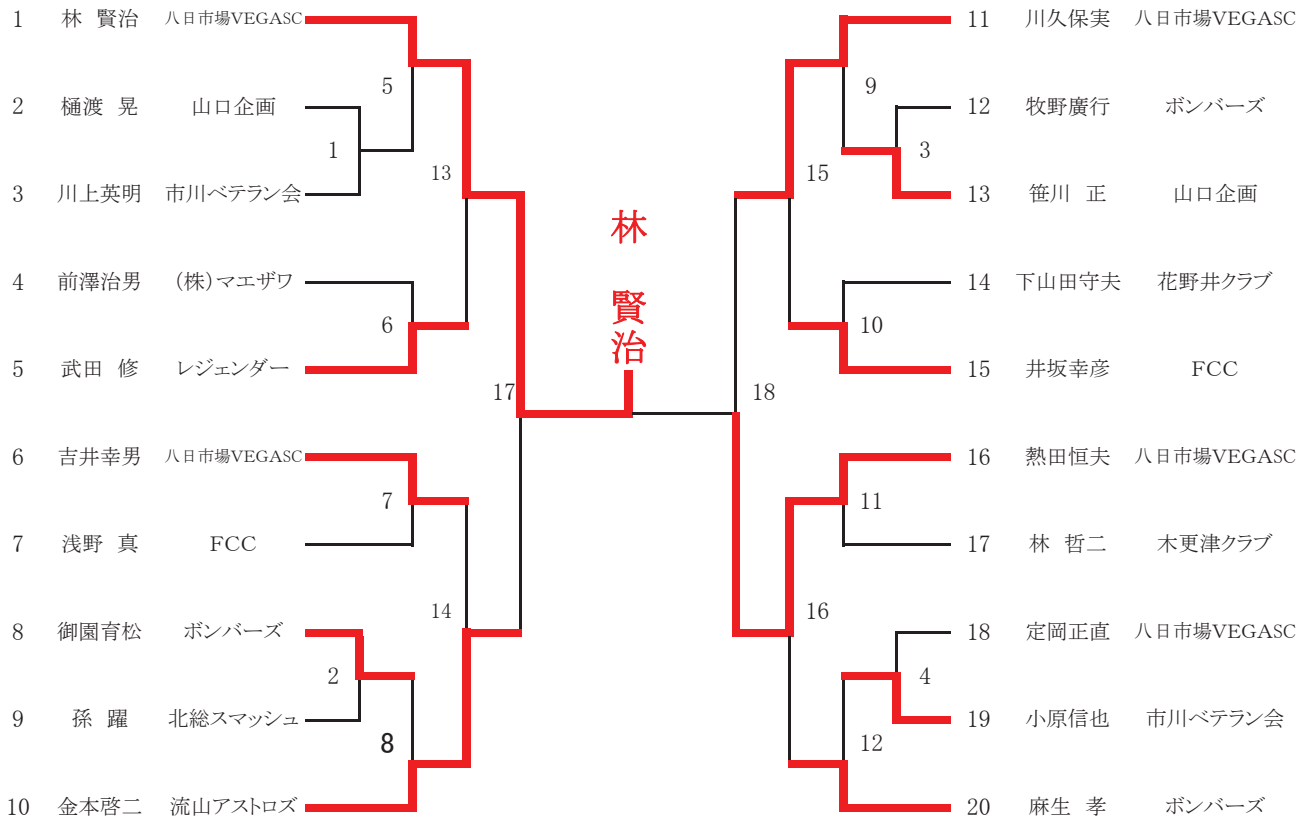

男子70

21コート

(本大会出場各種目1名)

22コート

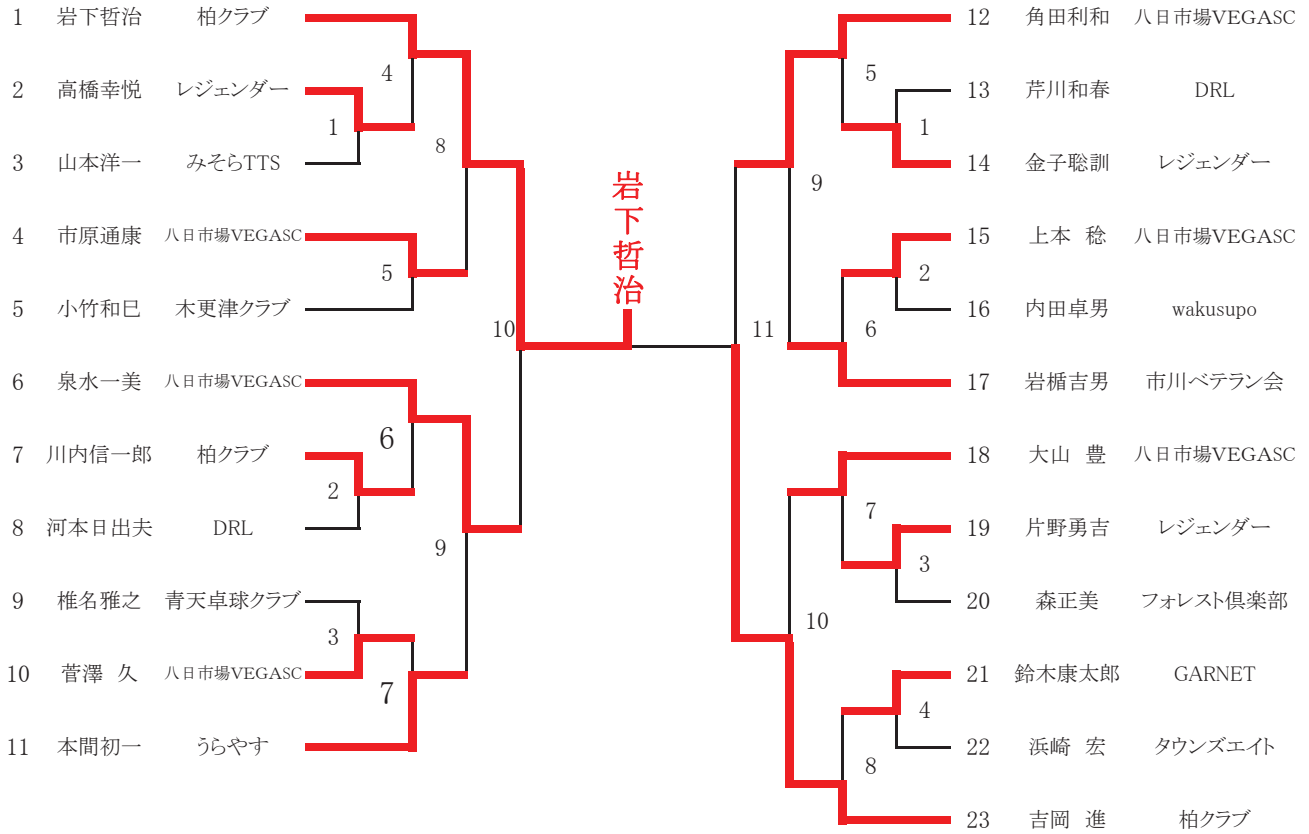

男子75

23コート

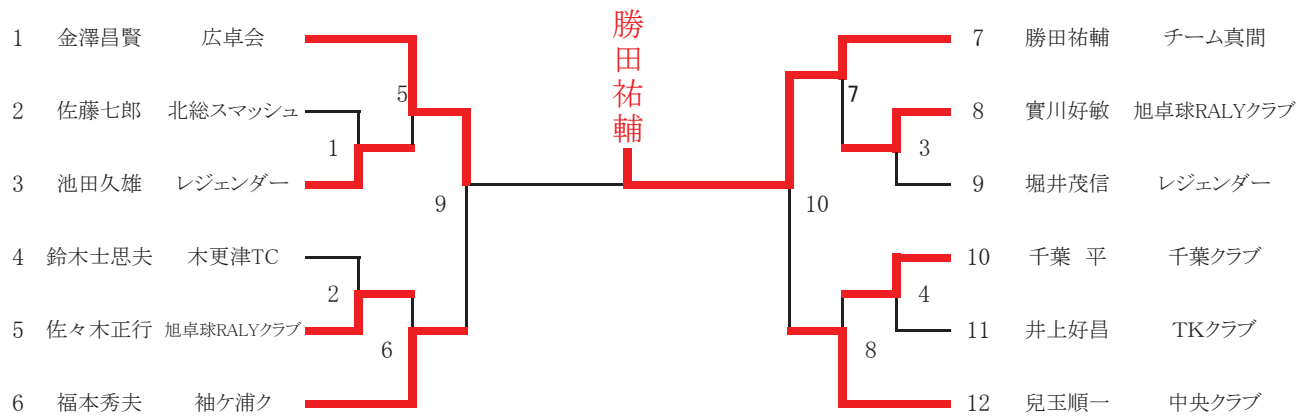

男子80

24コート

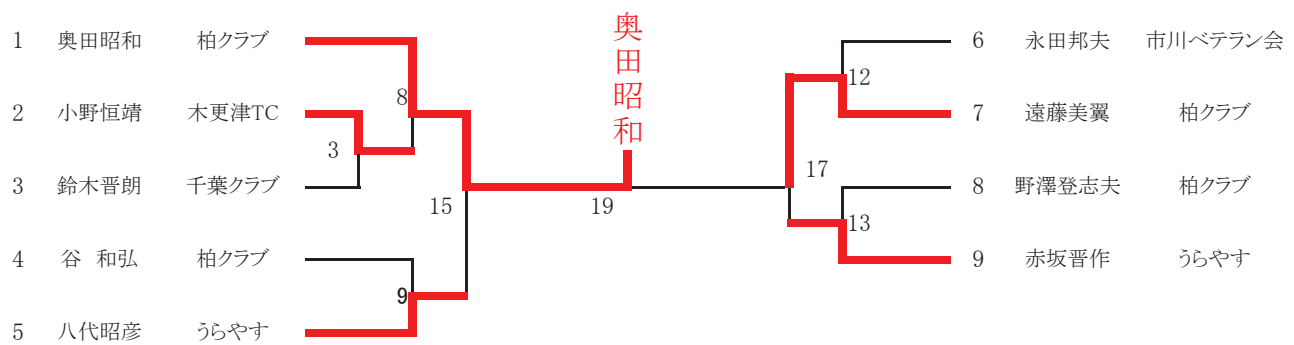

男子85

順位

1	永田冬彦	渡辺スポーツクラブ	1
2	牧田正行	NODA	3
3	齋藤靖幸	旭卓球RALYクラブ	2

25コート

試合順序①2-3 ②1-3 ③1-2

女子85

順位

1	柄澤玲子	天王台卓球クラブ	2
2	瀬下耀子	千葉レディース	1
3	宮田房子	市川市レディース	3

令和6年度千葉県マスターズ選手権兼全日本卓球選手権大会千葉県予選会(本大会出場各種目1名)結果

女子30 1コート

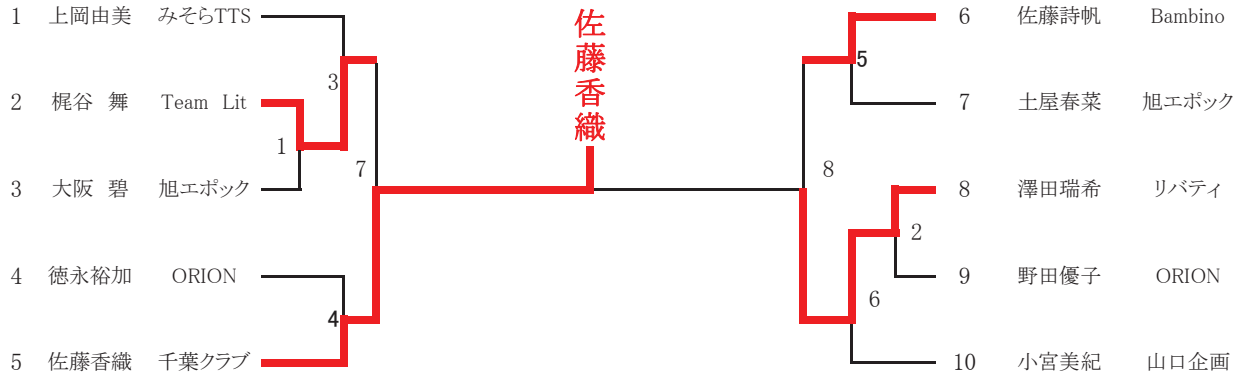

女子40 2コート

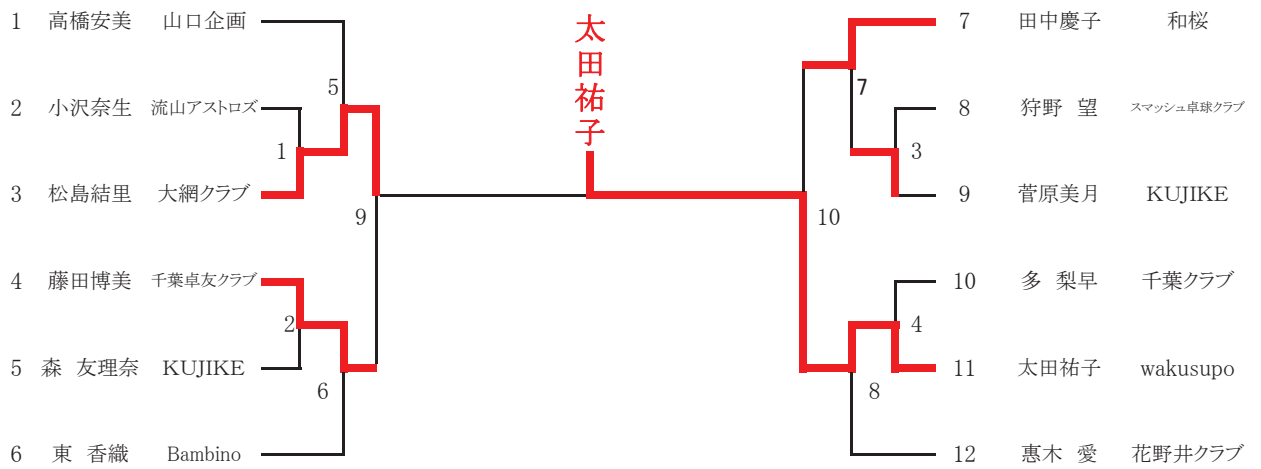

女子50 3コート

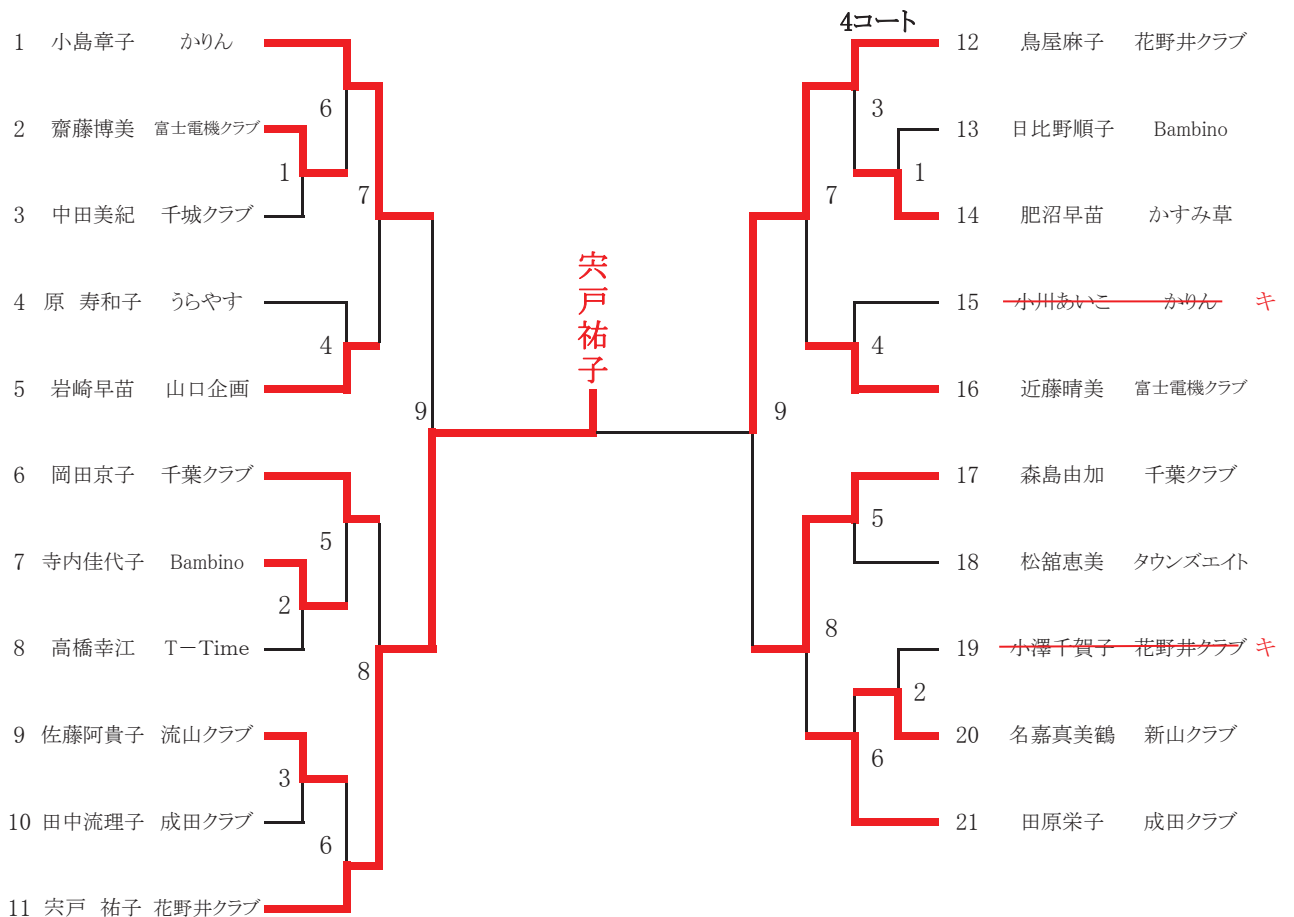

令和6年度千葉県マスターズ選手権兼全日本卓球選手権大会千葉県予選会(本大会出場各種目1名)

女子60

5コート

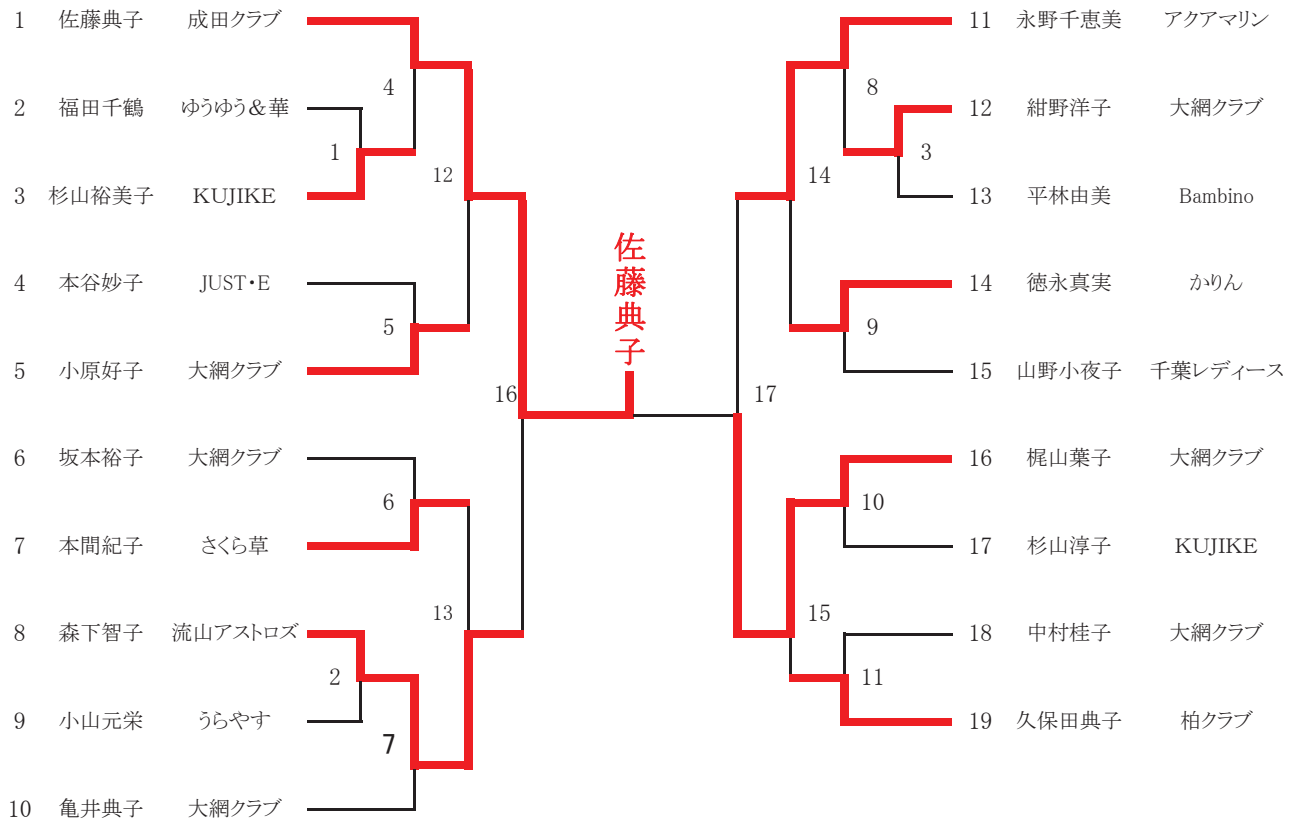

女子65

6コート

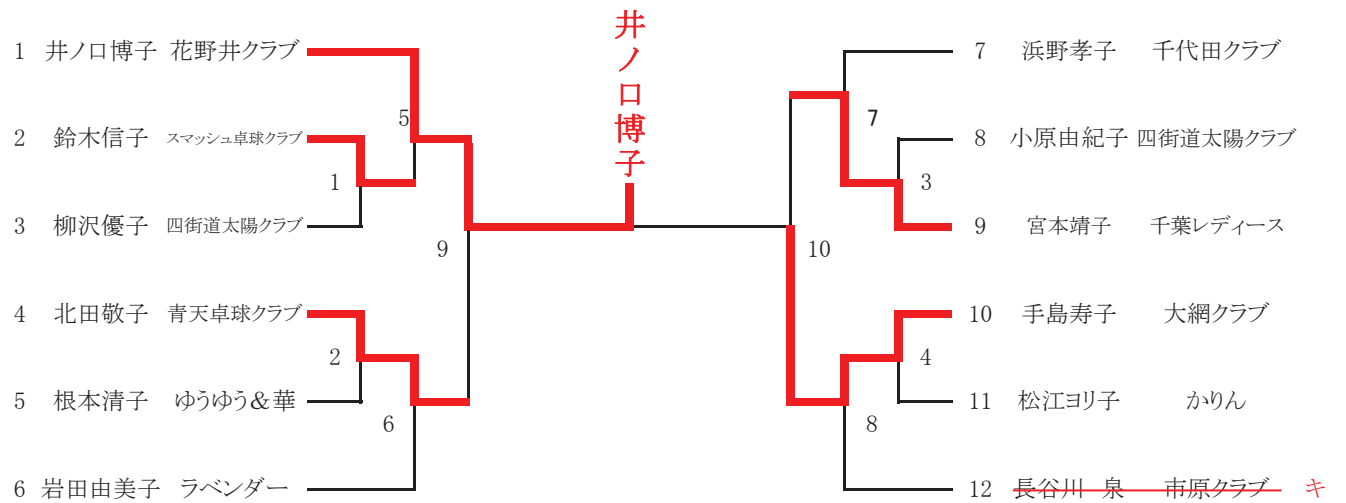

女子70

7コート

